

# アレンジキャストウォール 600-5-60

- D6
- D10
- D13
- 13φ

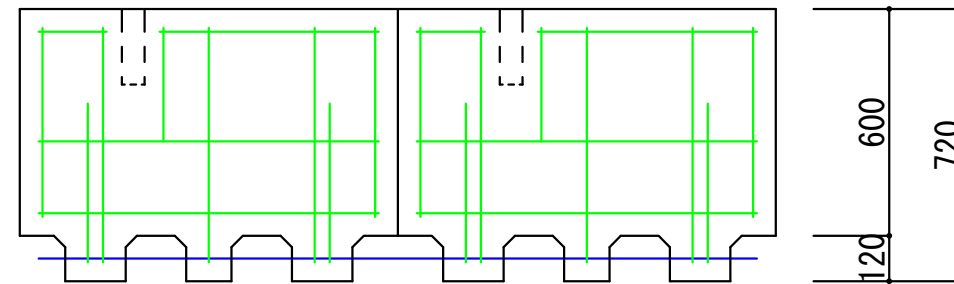

壁 t=120

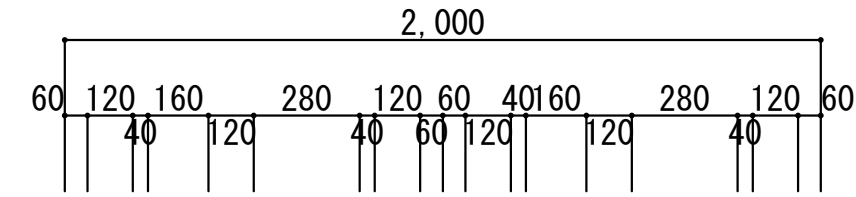
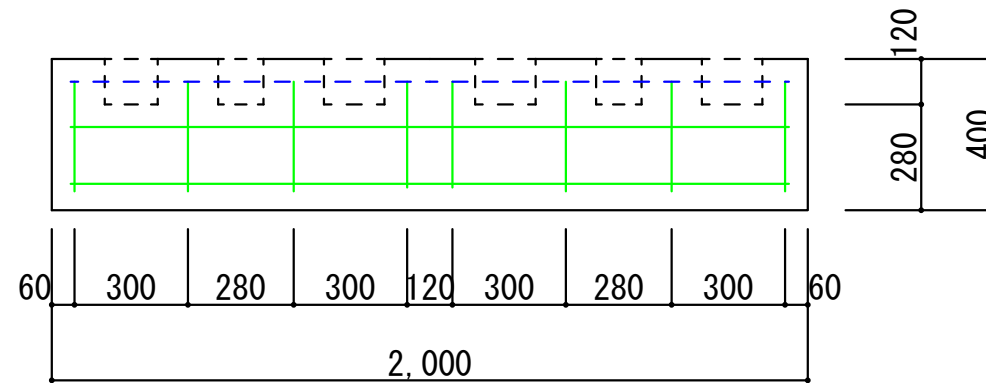
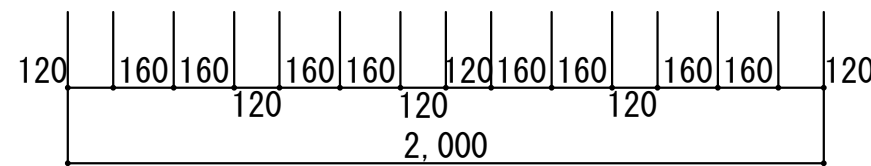

ベース  
t=120

表面載荷 5kN/m<sup>2</sup> 天端1kN/m 地耐力60kN/m<sup>2</sup>

# アレンジキャストウォール 800-5-70

- D6
- D10
- D13
- 13φ

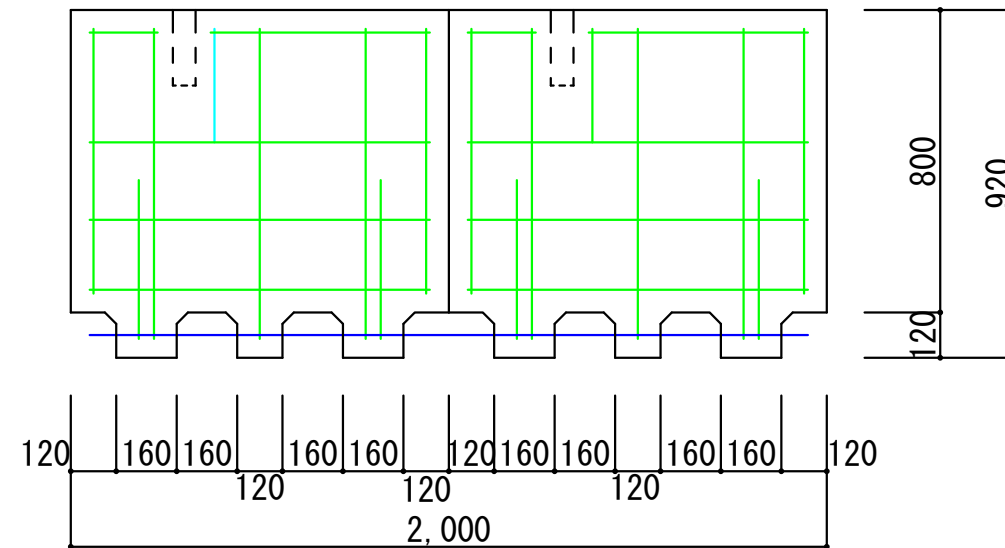

壁 t=120

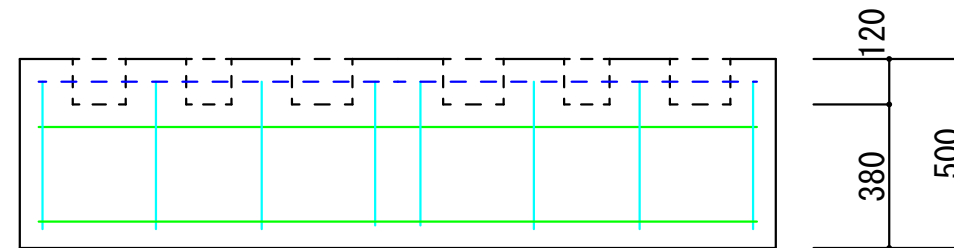

ベース  
t=120

表面載荷 5kN/m<sup>2</sup> 天端1kN/m 地耐力70kN/m<sup>2</sup>

# アレンジキャストウォール 1000-5-80

- D6
- D10
- D13
- 13φ

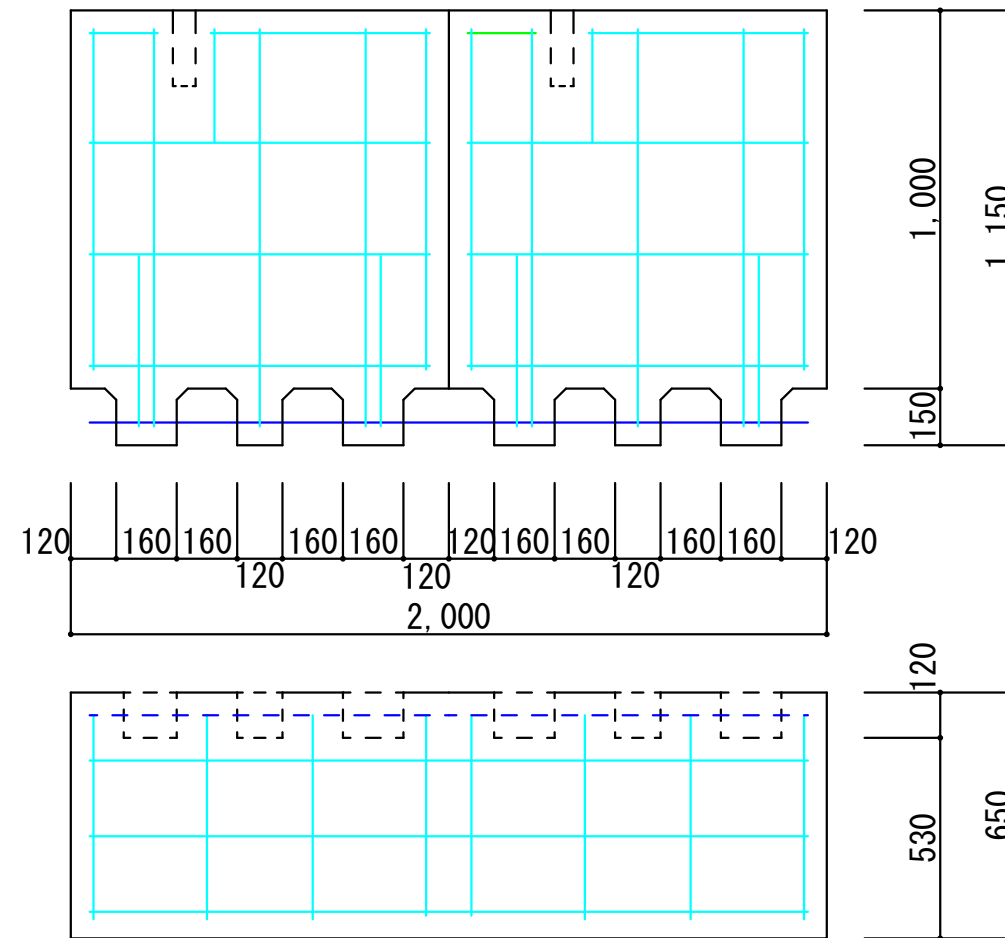

壁 t=120

ベース  
t=150

表面載荷 5kN/m<sup>2</sup> 天端1kN/m 地耐力80kN/m<sup>2</sup>

# アレンジキャストウォール 1200-5-80

- D6
- D10
- D13
- 13φ

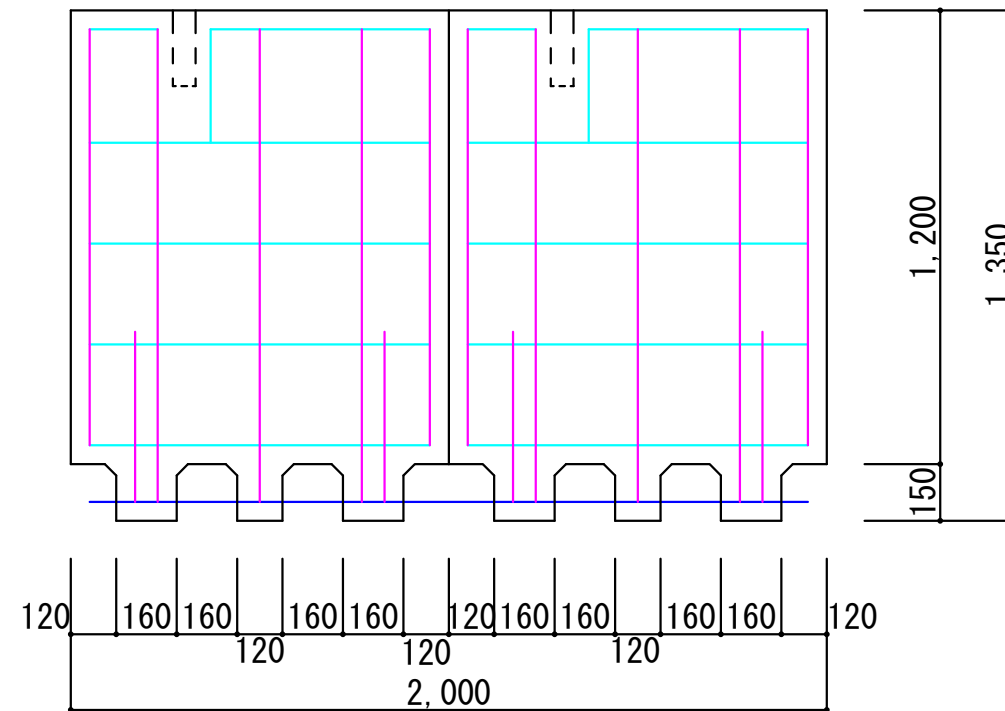

壁 t=120

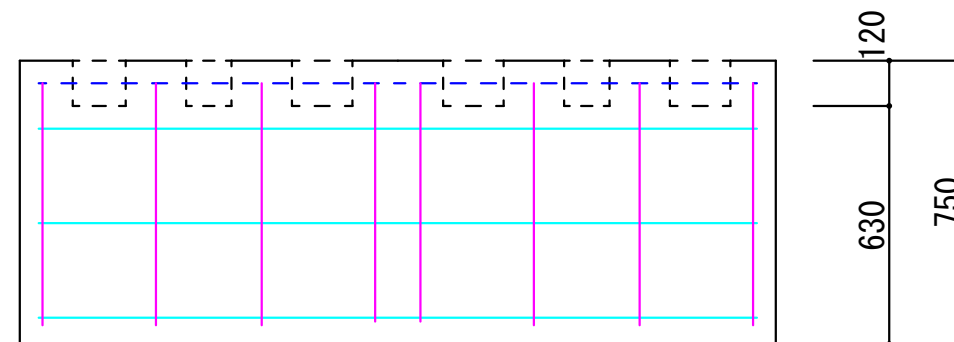

ベース  
t=150

表面載荷 5kN/m<sup>2</sup> 天端1kN/m 地耐力80kN/m<sup>2</sup>